

SEGMENT B1

BUDYNEK 1

BUDYNEK 2

PIĘTRO 3

PIĘTRO 2

PIĘTRO 1

PARTER

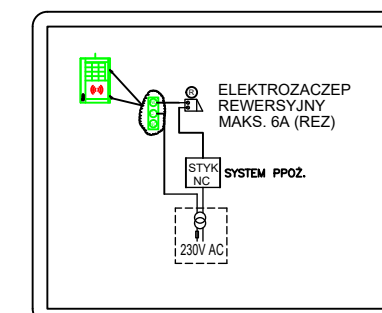
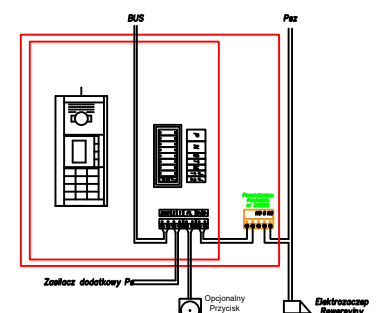
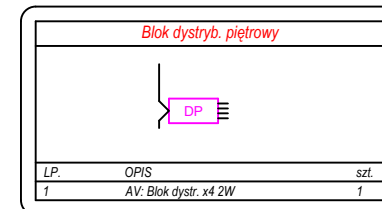
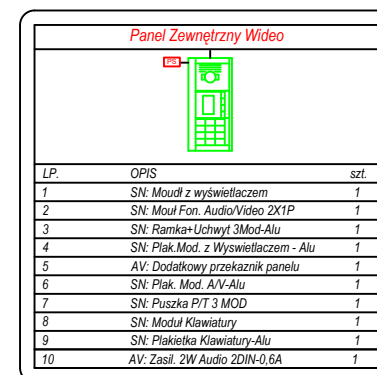
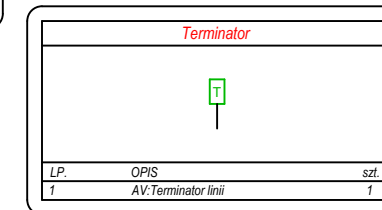
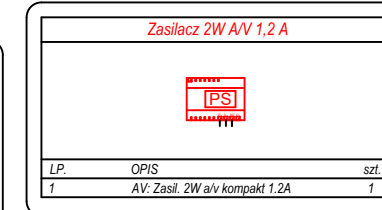
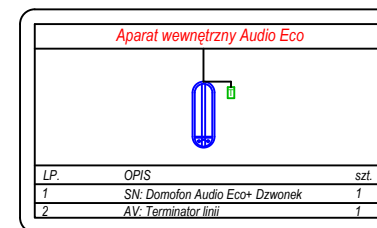

NOVA PROJEKT
ARCHITEKCI sp. z o.o.
40-083 Katowice, ul. Zabrska 14/11,
tel: (032)2094995;
e-mail: biuro@nova-projekt.pl

Projekt zabudowy mieszkaniowej
nazwa i adres inwestycji: Projekt zabudowy mieszkaniowej wraz z garażami, instalacjami, niezbędną infrastrukturą techniczną, układami komunikacyjnymi z parkingami, placem gospodarczym, małą architekturą

Czeladź, dz. 266

rysunek: SCHEMAT IDEOWY DOMOFONU

branża: Instalacje elektryczne faza: Projekt wykonawczy

zespół: imię i nazwisko nr upr. podpis

projektant: mgr inż. Krzysztof Rażniewski SLK/4700/PWOE/13

sprawdzający: mgr inż. Szymon Paruch SLK/4930/POOE/13

opracował: -

inwestor: Towarzystwo Budownictwa Wielorodzinnego 2 DOMBUD sp. z o.o. ul. Topolowa 6/22, 42-500 Będzin

skala: - data: 12.2022 nr rysunku: B1 -IE -612